



Sauna fińska

Instrukcja montażu

Assembly instruction



Spis treści

Instrukcja bezpieczeństwa.....	2
Opakowanie.....	3
Lista części.....	4
Montaż.....	6
1. Miejsce instalacji.....	6
2. Etapy montażu sauny prostokątnej.....	6
3. Etapy montażu sauny narożnej.....	9
4. Podłączenie pieca.....	13
5. Kamienie do pieca.....	13
6. Akcesoria do sauny.....	13
Konserwacja.....	14

Dziękujemy za zakup naszego produktu!

Prosimy o dokładne zapoznanie się z poniższą instrukcją przed pierwszym skorzystaniem z urządzenia. Zalecamy zachowanie instrukcji, aby w razie wątpliwości móc do niej w każdej chwili wrócić.

Życzymy przyjemnego korzystania!

Instrukcja bezpieczeństwa

1. Ostrzeżenia dotyczące montażu oraz użytkowania:
 - a. saunę należy umieścić w pomieszczeniu suchym,
 - b. nie bierz prysznic ani nie rozpylaj wody wewnątrz sauny,
 - c. nie zakrywaj pieca ręcznikami ani odzieżą, aby zapobiec przegrzaniu i pożarowi,
 - d. nie dotykaj pieca w trakcie i krótko po użyciu, istnieje ryzyko poparzenia gorącymi częściami,
 - e. instalacja i naprawa pieca powinna być wykonywana przez wykwalifikowanego elektryka.
2. Ostrzeżenia dotyczące korzystania z sauny:
 - a. przed skorzystaniem z sauny fińskiej skonsultuj się z lekarzem, jeśli cierpisz na jakąś chorobę lub inne problemy zdrowotne, w szczególności choroby serca lub układu krążenia, lub gdy zażywasz leki.
 - b. nie zaleca się korzystania z sauny kobietom w ciąży i dzieciom,
 - c. dzieci powyżej 6. roku życia mogą korzystać z sauny wyłącznie pod opieką osób dorosłych,
 - d. jeśli podczas korzystania z sauny poczujesz się niekomfortowo, natychmiast przestań i skontaktuj się z lekarzem.

Opakowanie

1. Opakowanie dla sauny 1-2 osobowej

Każda sauna jedno- lub dwuosobowa składa się z dwóch kartonów. Etykieta na kartonie zawiera ten sam numer modelu i numer seryjny oraz inny numer kartonu:

- nazwa modelu,
- numer seryjny,
- numer kartonu 1 z 2, 2 z 2.

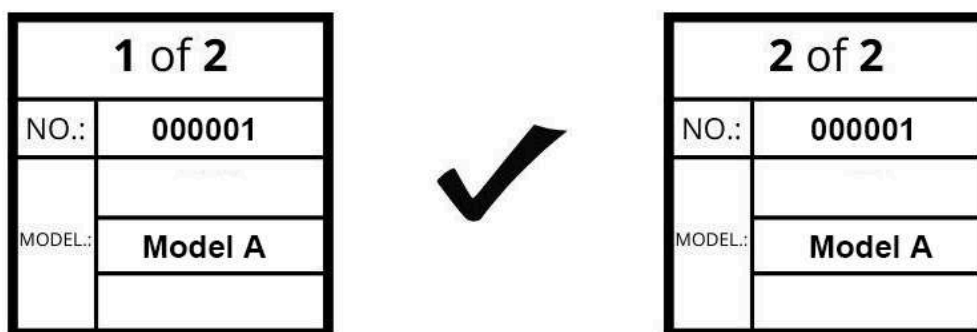

2. Opakowanie dla saun 3-5 osobowych

Każda sauna trzy- do pięcioosobowa oraz sauna narożna składa się z trzech kartonów. Etykieta na kartonie zawiera ten sam numer modelu i numer seryjny oraz inny numer kartonu:

- nazwa modelu,
- numer seryjny
- numer kartonu 1 z 3, 2 z 3, 3 z 3.

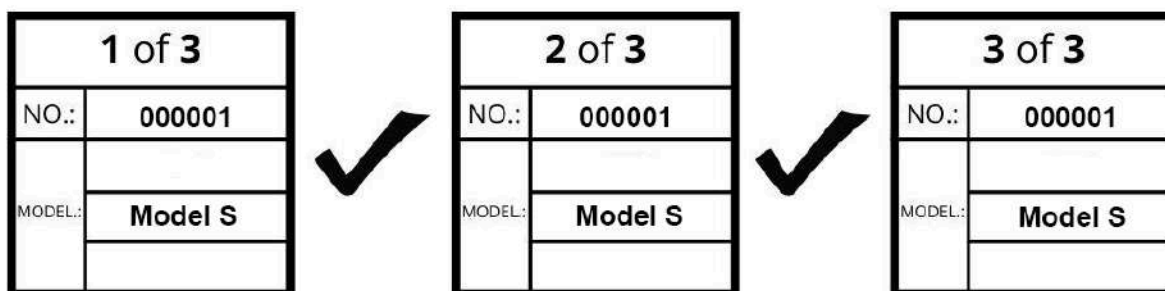

3. Pozostałe opakowania dla saun fińskich:

- a. karton z piecem do sauny,
- b. karton z kamieniami do pieca,
- c. karton z akcesoriami do sauny.

Lista części

1. Sauna prostokątna

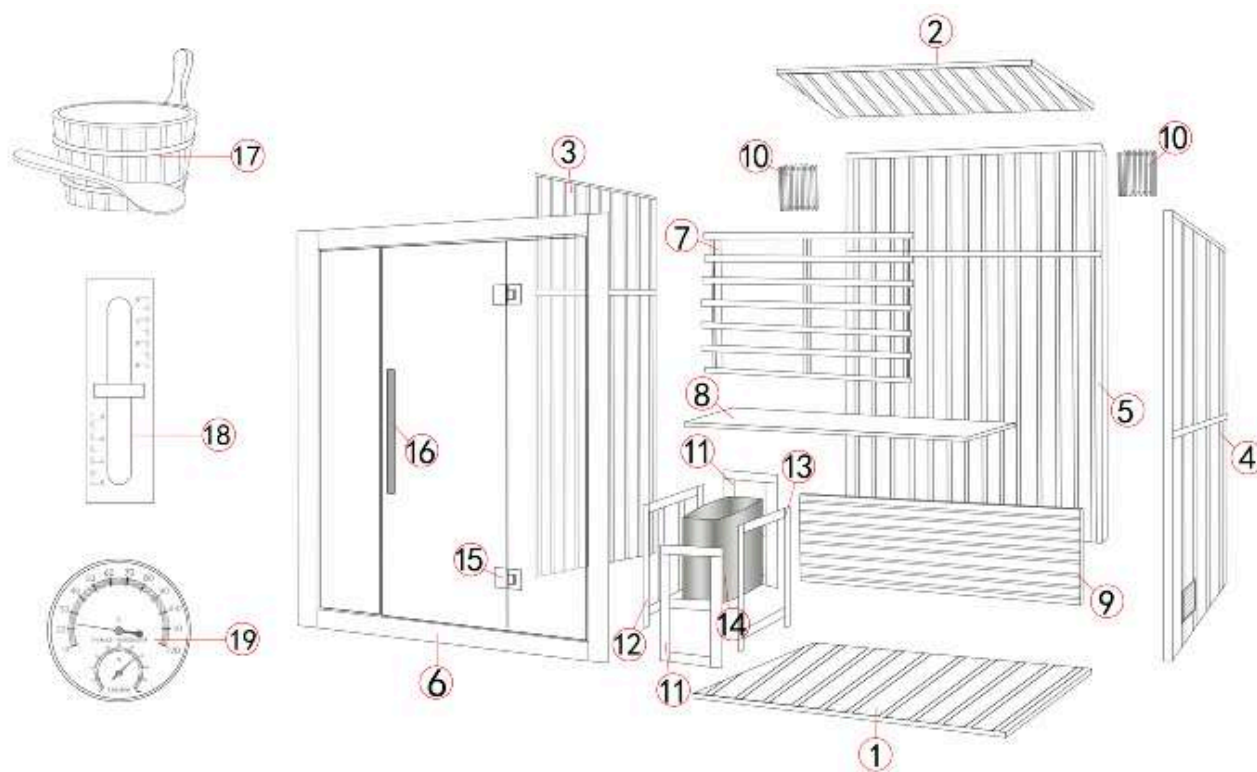

Lp.	Nazwa	Ilość
1	Podłoga	1
2	Sufit	1
3	Lewa ściana	1
4	Prawa ściana	1
5	Tylna ściana	1
6	Przednia ściana	1
7	Oparcie	1
8	Ławka	1
9	Panel podtrzymujący ławkę	1
10	Lampa	2
11	Ośłona pieca A	2
12	Ośłona pieca B	1
13	Ośłona pieca C	1
14	Piec	1
15	Zawiasy	2
16	Uchwyt do drzwi	1
17	Ceber z chochłą	1
18	Termohigrometr	1
19	Klepsydra	1
20	Kamienie	1
21	Uszczelka	1
22	Śruba M3,5 x 40 mm	15

2. Sauna narożna

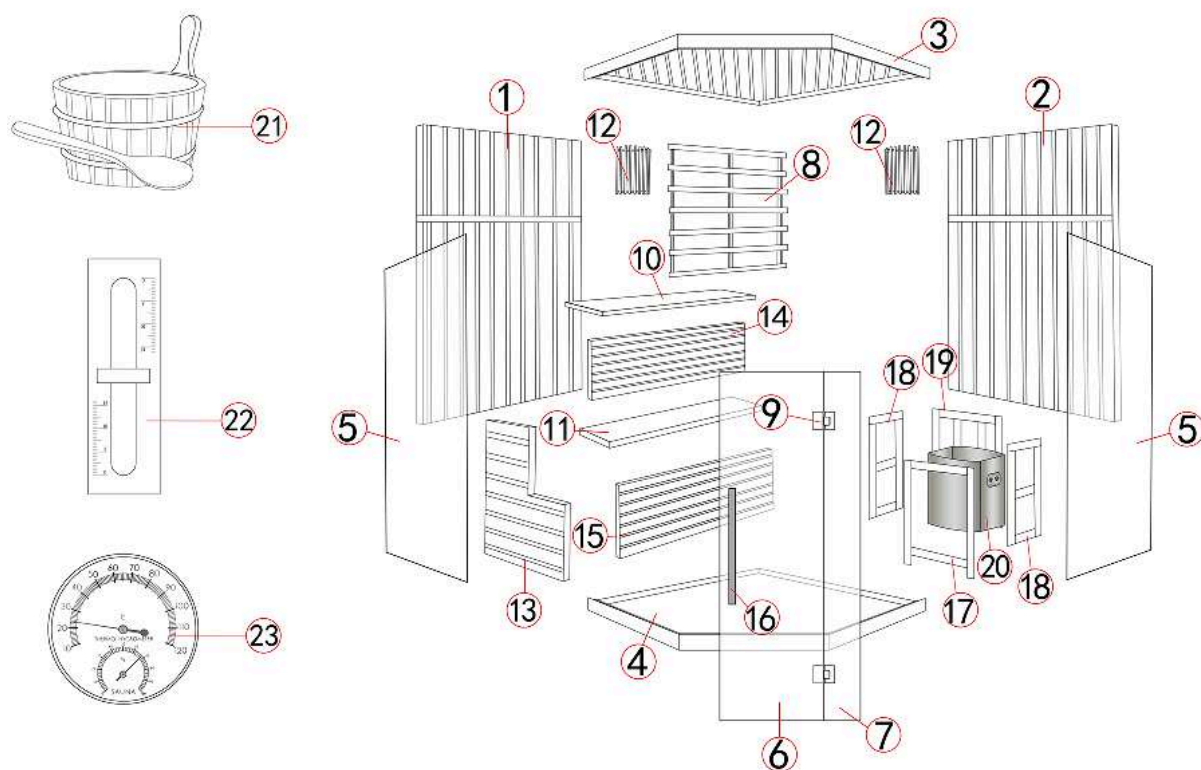

Lp.	Nazwa	Ilość	Lp.	Nazwa	Ilość
1	Lewa tylna ściana	1	15	Panel podtrzymujący ławkę dolną	1
2	Prawa tylna ściana	1	16	Uchwyt do drzwi	1
3	Sufit	1	17	Ośłona pieca A	1
4	Podłoga	1	18	Ośłona pieca B	2
5	Szklana ściana	2	19	Ośłona pieca C	1
6	Szklane drzwi	1	20	Piec	1
7	Szklany panel boczny	1	21	Ceber z chochlą	1
8	Oparcie	1	22	Termohigrometr	1
9	Zawiasy	2	23	Klepsydra	1
10	Górna ławka	1	24	Kamienie	1
11	Dolna ławka	1	25	Uszczelka	1
12	Lampa	2	26	Zestaw śrub do montażu szyb	16
13	Lewy panel podtrzymujący ławkę	1	27	Śruba M3,5 x 40 mm	15
14	Panel podtrzymujący ławkę górną	1			

Montaż

1. Miejsce instalacji

- a. płaskie i twarde podłoże w pomieszczeniu,
- b. suche i odporne na wilgoć,
- c. zasilanie 230 V lub 380 V z przewodem uziemiającym.

2. Etapy montażu sauny prostokątnej

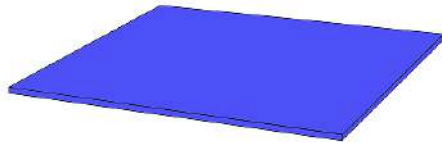

(1) Połóż panel podłogowy na podłodze

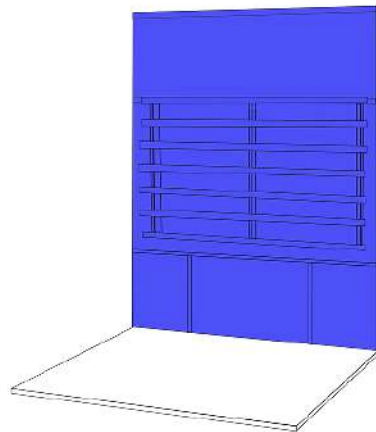

(2) Ustaw ścianę tylną na panelu podłogowym

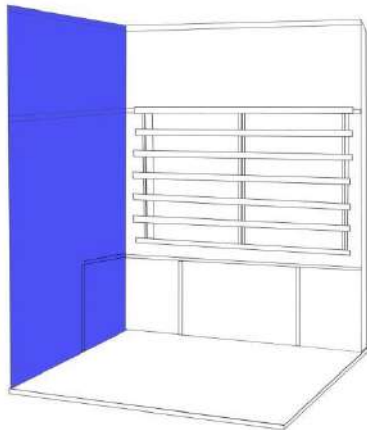

(3) Ustaw lewą ścianę na panelu podłogowym i połącz ściany klamrami



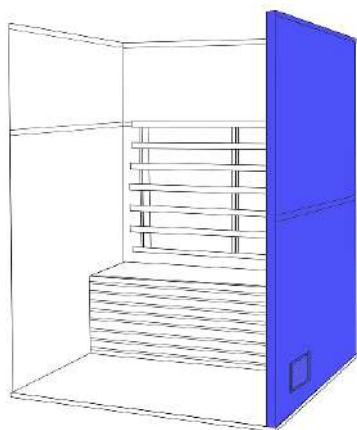

(4) Ustaw prawą ścianę na panelu podłogowym i połącz ściany klamrami

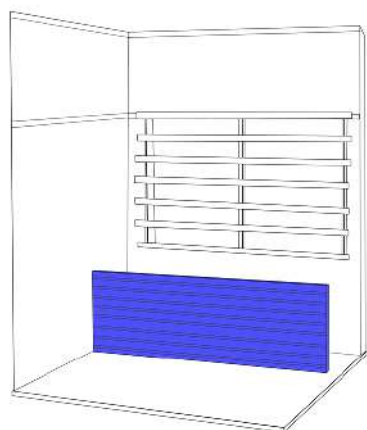

(5) Umieść panel podtrzymujący ławkę w szczelinie w panelu podłogowym

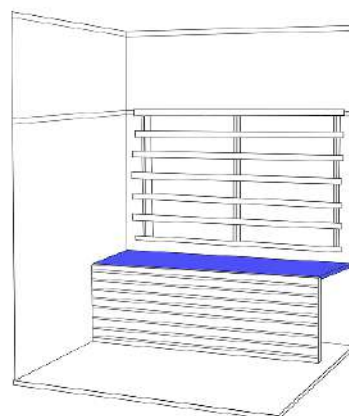

(6) Umieść ławkę na panelu wspierającym ławkę

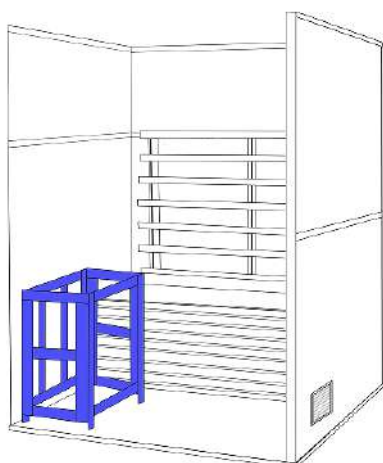

(7) Połącz i przytwierdź do ściany osłonę pieca z pomocą śrub M3,5 x 40 mm



(8) Umieść piec w osłonie pieca zgodnie z instrukcją pieca

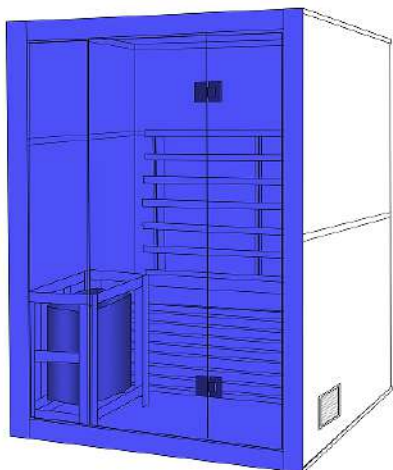

(9) Umieść przedni panel na panelu podłogowym i połącz go za pomocą klamr

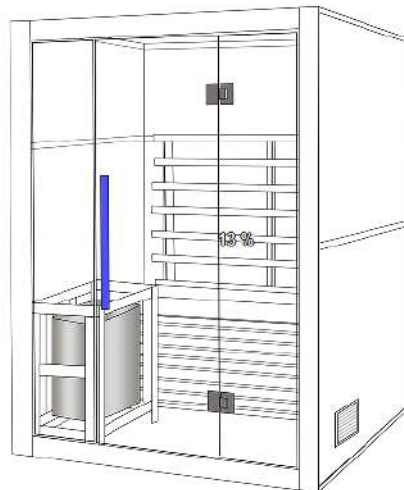

(10) Przymocuj uchwyt do drzwi i uszczelkę

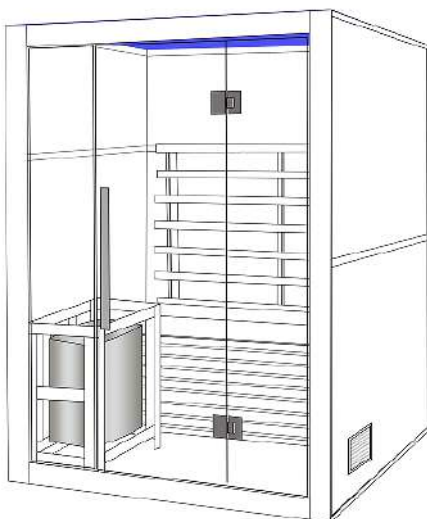

(11) Umieść sufit na zainstalowanych panelach



(12) Przymocuj lampy na przygotowanych hakach i złącz kable na dachu

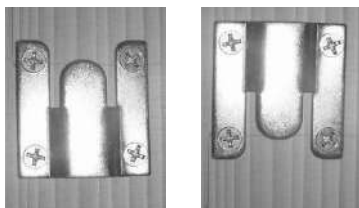

3. Etapy montażu sauny narożnej

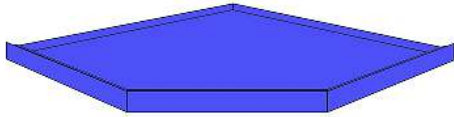

(1) Połóż panel podłogowy na podłodze

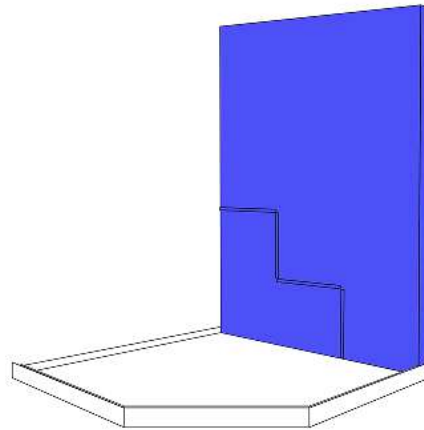

(2) Ustaw prawą tylną ścianę na panelu podłogowym

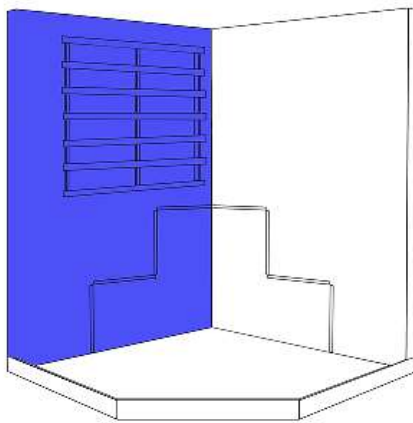

(3) Ustaw lewą tylną ścianę na panelu podłogowym i połącz ściany klamrami

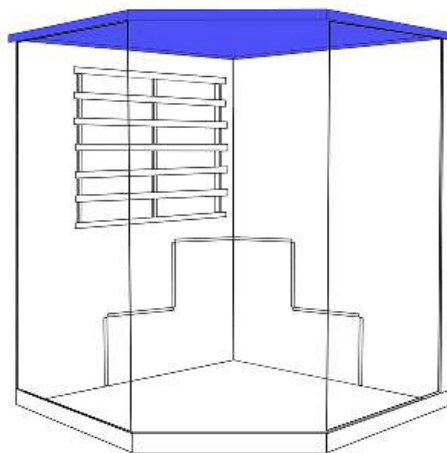

(4) Umieść sufit na złożonej konstrukcji paneli tylnych

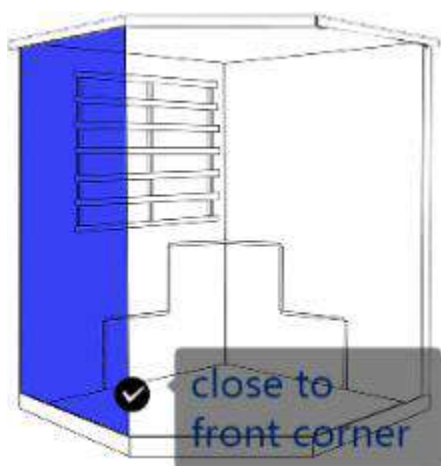

(5) Przymocuj lewą szklaną ścianę do panelu podłogowego i sufitu za pomocą zestawu śrub do szyb (z okrągłymi zabezpieczeniami). Upewnij się, że szyba znajduje się blisko przedniego rogu, aby uniknąć szczeliny.

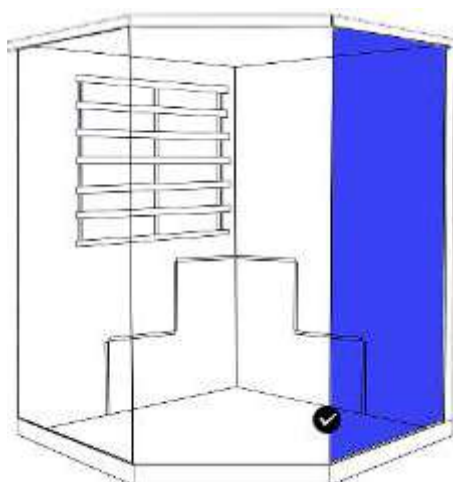

(6) Powtórz poprzedni krok z prawą szklaną ścianą

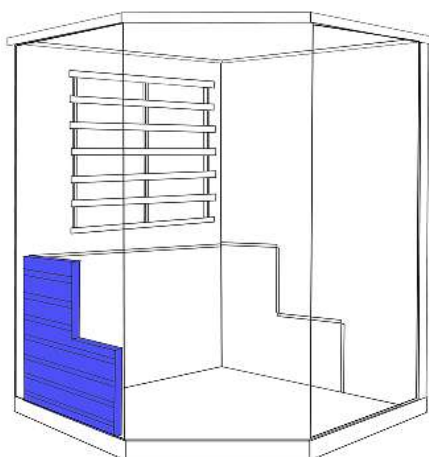

(7) Przykręć lewy panel podtrzymujący ławkę do tylnej ściany za pomocą śrub M3,5 x 40 mm

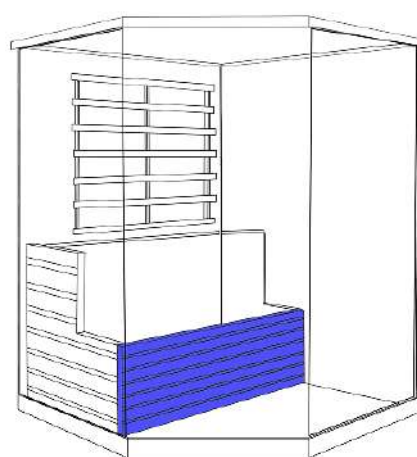

(8) Umieść dolny panel podtrzymujący ławkę do lewego panelu i prawej ściany z pomocą przygotowanych haków

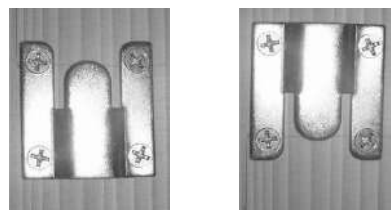
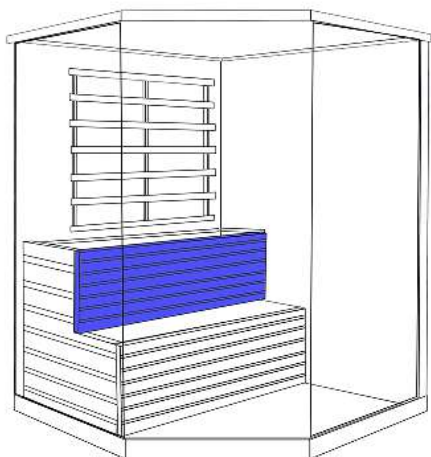

(9) Umieść górny panel podtrzymujący ławkę do lewego panelu i prawej ściany z pomocą przygotowanych haków

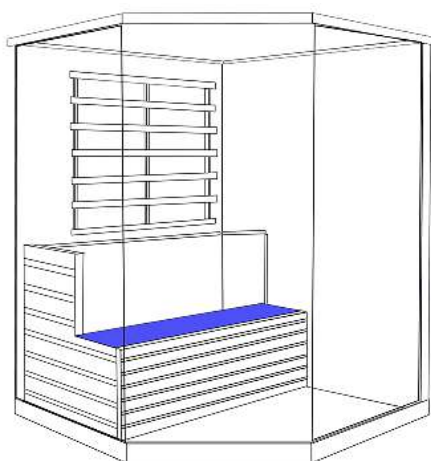

(10) Umieść dolną ławkę na panelach podtrzymujących

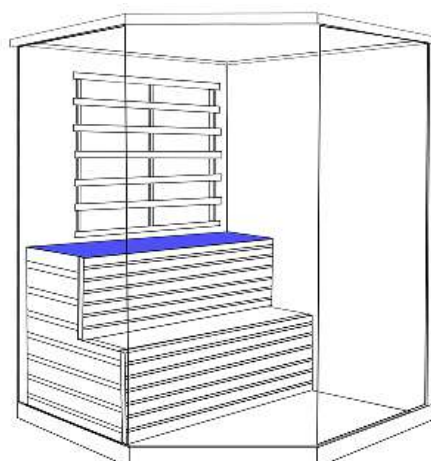

(11) Umieść górną ławkę na panelach podtrzymujących

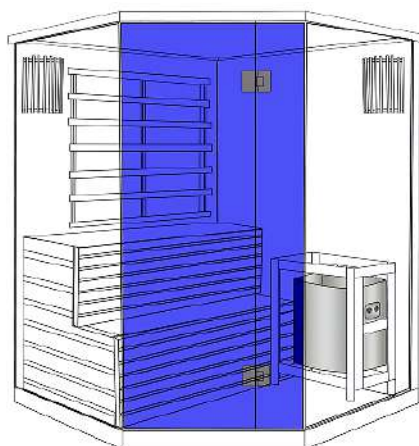

(12) Drzwi i szklany panel boczny połączone są zawiasami, przymocuj je do sufitu i podłogi z pomocą zestawu śrub do szyb

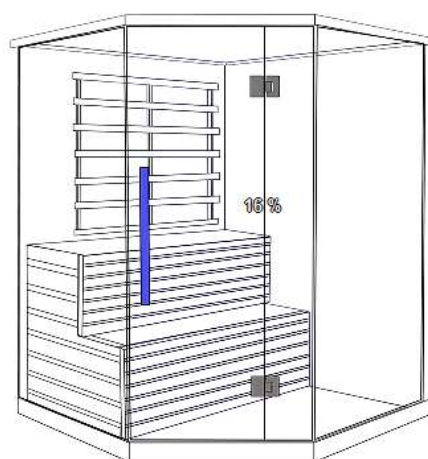

(13) Przymocuj uchwyt do drzwi i przyklej uszczelkę

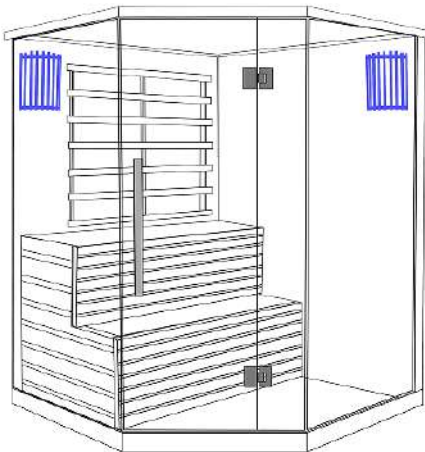

(14) Przymocuj lampy na przygotowanych hakach i połącz kable na dachu

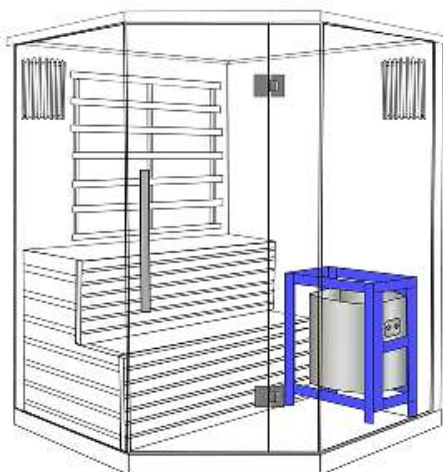

(15) Połącz i przytwierdź do ściany osłonę pieca z pomocą śrub M3,5 x 40 mm

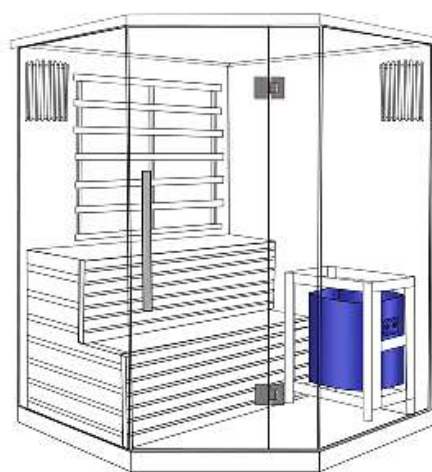

(16) Umieść piec w osłonie pieca zgodnie z instrukcją pieca

4. Podłączenie pieca

- Użyj gumowy kabel: typ H07RN-F lub jego odpowiednik.
- Przed przystąpieniem do montażu pieca prosimy o dokładne zapoznanie się z instrukcją pieca.
- Piec należy podłączyć korzystając z usług wykwalifikowanego elektryka.

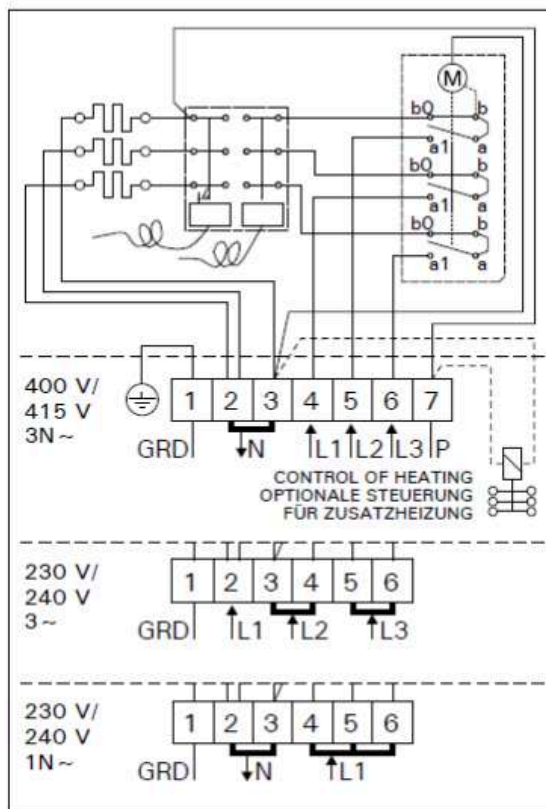

5. Kamienie do pieca

- Umyj kamienie do sauny przed ich użyciem.
- Kamienie należy ułożyć zgodnie ze wskazówkami zawartymi w instrukcji pieca

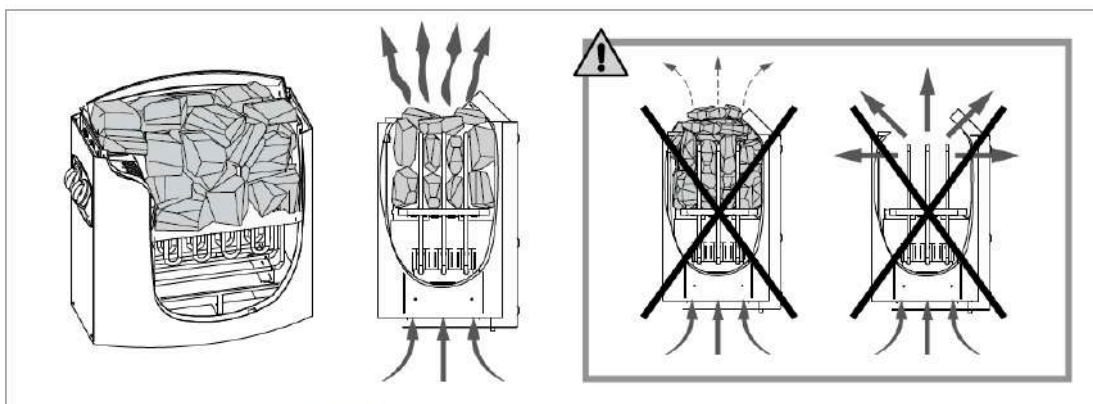

6. Akcesoria do sauny

- Zamontuj termohigrometr i klepsydrę na wewnętrznej ścianie.
- Ustaw ceber z chochlą gdziekolwiek chcesz.

Konserwacja

1. Czyść kabinę wilgotną bawełnianą szmatką i osusz czystym i suchym ręcznikiem.
2. Czyść szybę środkiem do czyszczenia szyb i miękką ściereczką.
3. Nie wlewaj wody do panelu sterującego ani nie czyść go wilgotną szmatką.
4. Do czyszczenia kabiny nie należy używać chemicznych środków czyszczących.
5. Dokręcaj śruby ławki co trzy miesiące, aby uniknąć poluzowania lub upadku.